

組み立て説明図

【組み立ての約束ごと】

- 線は山折り
- .-.- 線は谷折り
- 黒線はきりこみを入れます。
- * 印はのりしろ
- 線は貼り合わせのガイドです。

【工作に用意するもの】

- ・はさみ
- ・木工用接着剤
- ・鉛筆
- ・鉄筆など、折りスジをつける先の細い道具
- ・カッターマットなど
- ・ピンセット
- ・つまようじ
- ・定規

- 輪郭線にそって切り抜きます。説明をよく読んで、ゆっくりとていねいに番号順に組み立てましょう。
- 折り線の上を鉄筆や出なくなったボールペンなどでなぞって、折りぐせをつけておきましょう。形が作りやすくなります。
- 紙にまるみをつけながらのりしろを貼り合わせ、形をつくります。
- のりづけの前に仮組みをして、しっかりとくせつけをしておく、きれいにできますよ。



鳥観遊許第 3301号

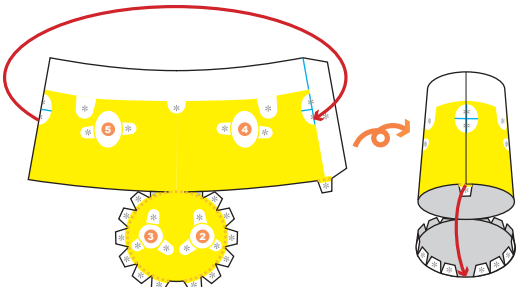

① を切り抜き、筒をつくるように
まるめて、背中を貼り合わせます。
最後に底ブタを閉じる
ように貼り合わせます。

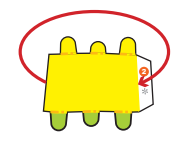

② ③ を切り抜き、
筒をつくるように貼り
合わせます。

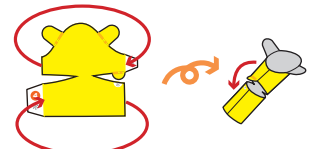

④ ⑤ を切り抜き、両端に筒を
つくるように貼り合わせます。
最後にひじを折り曲げるように
貼り合わせます。



⑥ を切り抜き、タックをよせて貼り合わせます。
最後につりがね型になるように形づくりします。

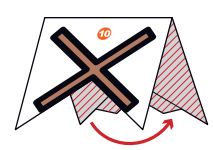

⑩ ⑪ を切り抜き、ふたつ
折りにして貼り合わせます。
そのあと輪郭線にそって
切り抜きます。

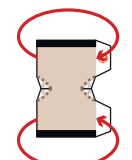

⑫ ⑬ ⑭ を切り抜き、
両端に筒をつくるように
貼り合わせます。

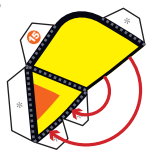

⑮ ⑯ を切り抜き、
三角錐つくるように
貼り合わせます。

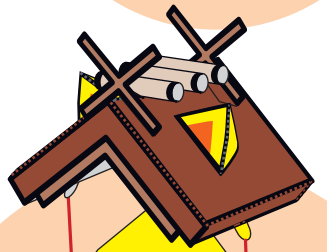
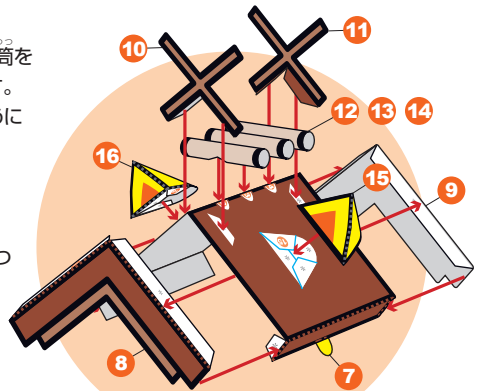

できあがった各部を図のように
番号順に組み合わせて完成です。



⑰ を切り抜き、首に巻き
つけるように貼ります。



⑱ を切り抜き、両端を
閉じるように貼り合わせ
ます。

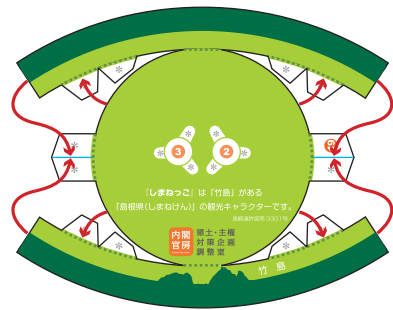

⑲ を切り抜き、図のように貼り合わせます。

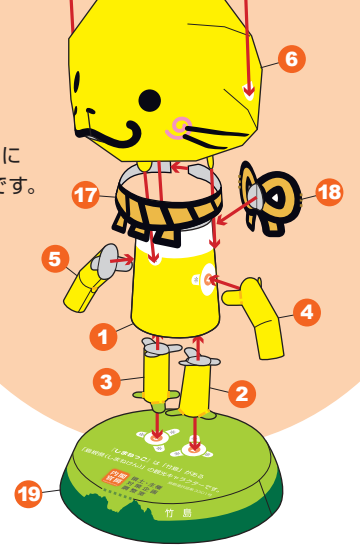

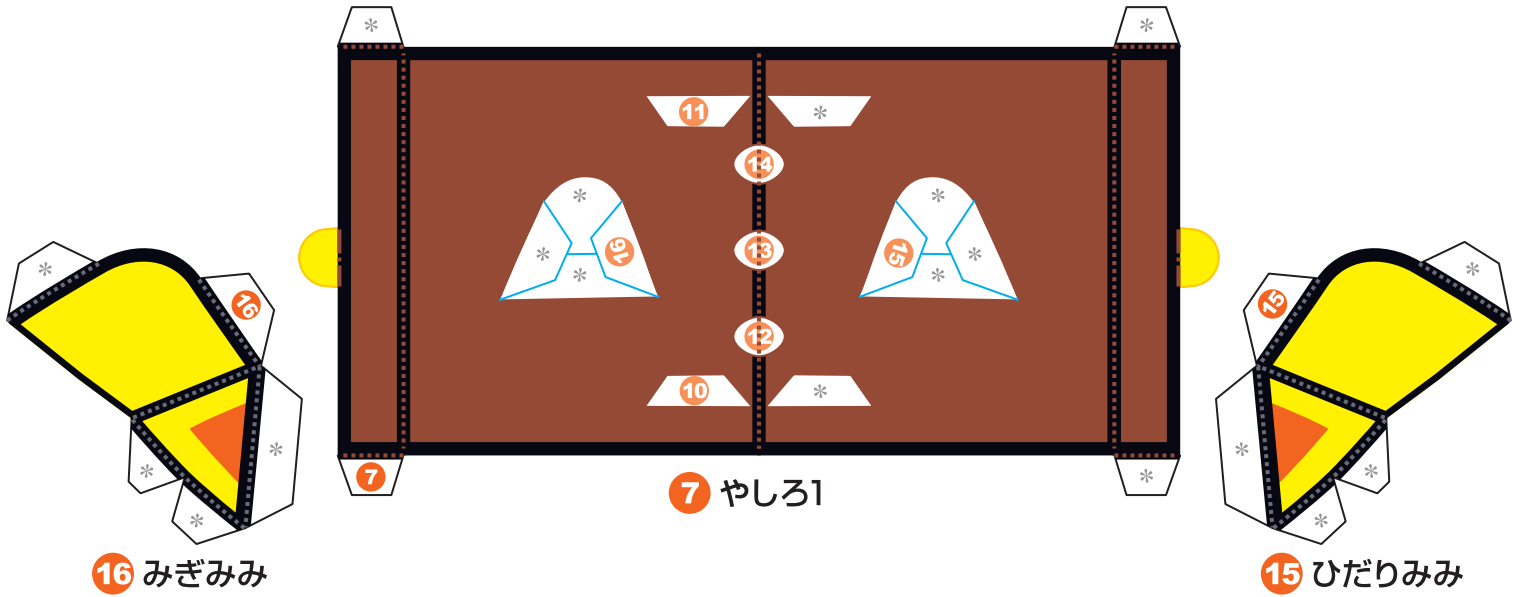

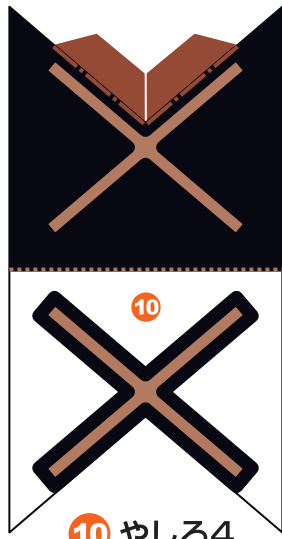

8 やしろ2

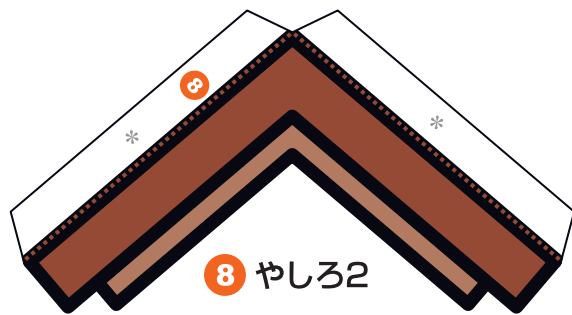

9 やしろ3



11 やしろ5



10 やしろ4

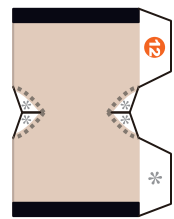
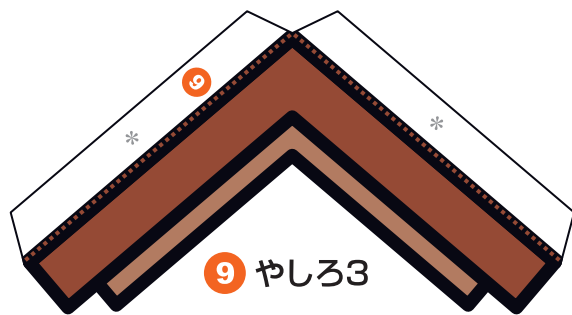

13 やしろ7

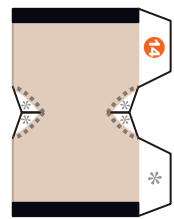

14 やしろ8

12 やしろ6

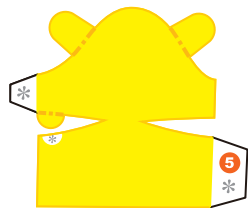

5 みぎうで

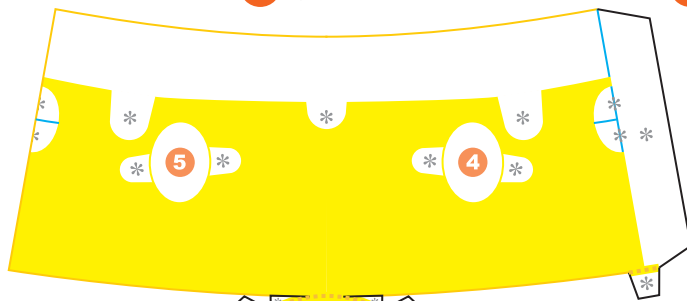

1 どうたい

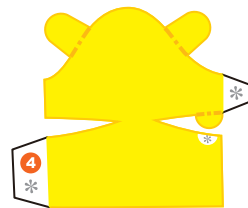

4 ひだりうで

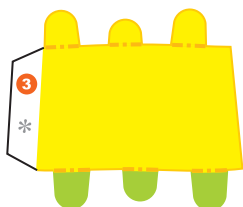

3 みぎあし

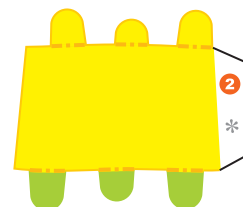

2 ひだりあし



19 だいざ

『しまねっこ』は「竹島」がある
「島根県(しまねけん)」の観光キャラクターです。

島根通許第 3801 号

内閣府 領土・主権
対策企画
調整室

竹島